



ГАЗОКОСИЛКА РОТОРНАЯ

917. 379701

Самоходная

Двигатель Honda серия 160 cc

Ширина кошения – 22' / 56 см

Мульти функции кошения 3 в 1



ВНИМАНИЕ: внимательно прочитайте инструкции, Вы должны знать и понимать их перед тем, как приступить к работе с машиной.

**Sears Brands Management Corporation, США, Иллинойс 60179, г. Хоффман Истейтс
www.craftsman.com**

ПРАВИЛА ТЕХНИКИ БЕЗОПАСНОСТИ

Закон штата Калифорния «О безопасности питьевой воды и контроле над токсичными веществами»



ОСТОРОЖНО



ВЫХЛОПНЫЕ ГАЗЫ ДВИГАТЕЛЯ НАСТОЯЩЕГО ИЗДЕЛИЯ СОДЕРЖАТ ХИМИЧЕСКИЕ СОЕДИНЕНИЯ, СПОСОБНЫЕ ПРИВЕСТИ К РАЗВИТИЮ РАКА, ВРОЖДЕННЫМ ПОРОКАМ И ПРОЧИМ НАРУШЕНИЯМ РЕПРОДУКТИВНОЙ ФУНКЦИИ.

СОДЕРЖАНИЕ

Гарантийные обязательства	
Правила техники безопасности	
Спецификация продукта	
Сборка/первичная наладка	
Эксплуатация косилки	
Регламент технического обслуживания	
Техническое обслуживание	
Сервис и наладка	
Хранение	
Устранение неисправностей	
Запасные части	
Центры обслуживания Sears	

ГАРАНТИЙНЫЕ ОБЯЗАТЕЛЬСТВА

Полная двухлетняя ГАРАНТИЯ НА ГАЗОКОСИЛКУ CRAFTSMAN®

Если в течение двух лет, начиная с даты приобретения, ваша газонокосилка марки Craftsman выйдет из строя по причине дефекта в материале или в самом изделии, верните ее в любой специализированный магазин компании Sears, центр обслуживания компании Sears или другую торговую точку, реализующую товары марки Craftsman, для бесплатного ремонта (или замены – в том случае, если ремонт невозможен).

Если газонокосилка хоть раз использовалась в коммерческих целях или для сдачи внаём, то данная гарантия действует только в течение 90 дней со дня продажи.

Данная гарантия не распространяется на:

- ✓ ножи, переходники для ножей, свечи зажигания и воздушный фильтр, которые являются расходными материалами и при нормальной эксплуатации могут прийти в негодность;
- ✓ ремонтные работы, необходимость в проведении которых возникла в результате небрежной эксплуатации, в частности искривления коленчатых валов, а также ошибочной сборки, эксплуатации и обслуживания, не соответствующих рекомендациям руководства пользователя.





Гарантия распространяется только на изделия, находящиеся в эксплуатации на территории Соединенных Штатов.

Эта гарантия предоставляет вам особые законные права, но вы также можете иметь другие права, которые могут отличаться в разных штатах.

Sears, Roebuck and Co, Hoffman Estates, IL, 60179

ПРАВИЛА ТЕХНИКИ БЕЗОПАСНОСТИ

ВНИМАНИЕ: Настоящее оборудование, предназначенное для кошения травы, в состоянии ампутировать конечности (ступни и руки), также в процессе использования отбрасывает различные объекты (мелкий гравий, щебень, осколки и т.д.). Несоблюдение нижеследующих правил техники безопасности может привести к серьезным травмам, вплоть до смертельного исхода.

ОБОЗНАЧЕНИЕ	ПОЯСНЕНИЕ
	Обращайте внимание на символ восклицательного знака в треугольнике, которым отмечены важные для вашей безопасности меры предосторожности. Это означает: ВНИМАНИЕ! ОСТОРОЖНО! РЕЧЬ ИДЁТ О ВАШЕЙ БЕЗОПАСНОСТИ.
	ПРЕДУПРЕЖДЕНИЕ: Во избежание случайного запуска при установке, транспортировке, регулировке или осуществлении ремонтных работ, всегда отсоединяйте высоковольтный провод от свечи зажигания и заземляйте его во избежание случайного воспламенения свечи.
	ПРЕДУПРЕЖДЕНИЕ: Выхлопы двигателя (некоторые их компоненты), а также определенные составляющие двигателя содержат и выделяют химикалии, способные вызвать раковые заболевания, врожденные дефекты и другие нарушения репродуктивной функции.
	ПРЕДУПРЕЖДЕНИЕ: Клемма аккумуляторной батареи, терминалы и связанные с ними дополнительные устройства содержат свинец и соединения свинца, химикалии, способные вызвать раковые заболевания, врожденные дефекты и другие нарушения репродуктивной функции. Мойте руки после обращения с двигателем.
	ПРЕДОСТОРОЖНОСТЬ: Глушитель и другие части двигателя сильно нагреваются в процессе работы и остаются горячими ещё некоторое время после остановки двигателя. Во избежание серьезных ожогов не прикасайтесь к таким частям.

I. ЭКСПЛУАТАЦИЯ

Внимательно прочтите инструкции и следуйте всем указаниям, приведенным в настоящем руководстве. Перед запуском газонокосилки ознакомьтесь с расположением и функциями органов управления, а также основными принципами работы газонокосилки.

Не помещайте руки или ноги около или под вращающиеся элементы машины. Пространство для разгрузки должно быть свободным на протяжении всей работы с газонокосилкой.

Доверяйте управление газонокосилкой лишь людям, ознакомившимся с инструкцией.

Очистите рабочее пространство от камней, игрушек, проводов и других объектов, которые могут попасть, а затем быть выброшенными из-под лезвий косилки.

Перед кошением необходимо освободить рабочую территорию от посторонних. Остановите машину при появлении постороннего лица.

Не используйте газонокосилки, если вы находитесь босиком или обуты в открытые сандалии. Всегда надевайте прочную закрытую обувь.

В отсутствие необходимости не оттягивайте назад газонокосилку. Всегда смотрите вниз и назад в то время, как движетесь назад.

Запрещается использовать газонокосилку, неукомплектованную необходимыми защитными приспособлениями, экранами, травосборником или другими дополнительными устройствами.

Перед вводом газонокосилки в эксплуатацию или установкой дополнительных устройств, прочтите руководство пользователя. Используйте дополнительные устройства, одобренные заводом-изготовителем газонокосилки.

Остановите лезвие(я) при пересечении гравийных дорожек, тротуаров или проездной части.

Перед тем, как оставить газонокосилку без присмотра, произвести её очистку или очистку желоба,

остановите двигатель.

Перед тем, как извлечь травосборник, выключите двигатель и дождитесь полной остановки лезвий.

Косите только в дневное время или при хорошем искусственном свете.

Не допускается управление газонокосилкой людьми, находящимися под действием наркотических средств или иных медицинских препаратов, которые могут способствовать слабости или снижению способности управлять настоящей машиной.

Не используйте косилку в условиях мокрой травы. При работе с газонокосилкой следует твердо удерживать рукоятку; никогда не бегите.

Выведите из зацепления самоходный механизм или приводное сцепление газонокосилки (если имеется) перед тем, как запустить двигатель.

Если машина начала вибрировать ненормально, остановите двигатель и выявите причину вибрации.

Вибрация, как правило, говорит о наличии неполадок.

Всегда пользуйтесь защитными очками при работе с газонокосилкой.

II. РАБОТА НА СКЛОНЕ

Работа на склонах сопряжена с риском случайного падения и получением серьезных травм. При работе на склонах соблюдайте меры повышенной предосторожности.

НЕОБХОДИМЫЕ ДЕЙСТВИЯ:

Косите поперек склона; никогда вверх или вниз. При смене направления на склонах будьте предельно осторожны.

Очистите территорию от камней, веток и других препятствий.

Избегайте ям, колдобин, канавок, которые могут скрываться под высокой травой.

ЗАПРЕЩЕННЫЕ ДЕЙСТВИЯ:

Не косите около насыпей, канав и впадин. Пользователь может потерять равновесие и устойчивость.

Не используйте газонокосилку на крутых склонах.

Не косите мокрую траву во избежание падения.

III. ДЕТИ

Во избежание несчастных случаев, не допускайте детей на территорию, где используется газонокосилка.

Никогда не следует быть уверенным, что дети находятся там, где Вы видели их в последний раз.

Не допускайте детей на территорию, где используется газонокосилка. Оставляйте детей под присмотром взрослого.

Будьте внимательны и выключайте машину при появлении детей.

При перемещении машины назад, оборачивайтесь, чтобы убедиться, что маленькие дети не преградили дорогу.

Никогда не разрешайте детям управлять газонокосилкой.

Будьте внимательны при приближении к кустам, деревьям и другим объектам, которые могут препятствовать хорошему обзору.

IV. МЕРЫ БЕЗОПАСНОСТИ ПРИ РАБОТЕ С ТОПЛИВОМ

Будьте предельно внимательны при обращении с бензином и другими топливами. Они легко воспламеняются и их пары взрывоопасны.

Гасите все сигареты, сигары, курительные трубки и другие источники воспламенения.

Используйте контейнеры, специально предназначенные для хранения топлива.

Не снимайте крышку бензобака и не вливайте топливо при работающем двигателе. Дайте двигателю остыть перед тем, как влить бензин.

Не заполняйте бензобак, находясь в закрытом помещении.

Не храните машину или контейнер с топливом в помещении, где есть доступ к источникам открытого пламени (например, водонагреватель).

Не заполняйте канистры внутри транспортного средства, грузовика или прицепа, имеющего пластиковую обшивку. Всегда заполняйте канистры, отойдя от транспортного средства и предварительно, поставив их на землю.

Перед тем как заполнить топливом бензиновое оборудование, вытащите его из грузовика или прицепа и поставьте на землю. Если это не возможно, заполняйте такое оборудование с помощью портативной канистры.

Если бензин попал на одежду, немедленно переоденьтесь.

Никогда не переполняйте бензобак. Плотнo закрывайте крышку бензобака.

V. ОБСЛУЖИВАНИЕ

Никогда не запускайте машину внутри закрытого помещения.

Никогда не осуществляйте ремонтные работы или регулировки при включенном двигателе.

Отсоедините провод от свечи зажигания.

Содержите гайки и болты, в особенности болты, крепящие лезвия, хорошо затянутыми. Поддерживайте газонокосилку в хорошем состоянии.

Никогда не пренебрегайте защитными приспособлениями. Регулярно проверяйте их рабочее состояние.

Содержите газонокосилку чистой от травы, листьев и другого мусора. Вытрите остатки пролитого масла или топлива. Перед тем, как поместить машину на хранение дайте ей остыть.

Остановите и осмотрите газонокосилку при столкновении с инородным объектом. Перед тем, как снова запустить двигатель, осуществите ремонт, если требуется.

Не пытайтесь отрегулировать высоту колес при работающем двигателе.

Составляющие травосборника изнашиваются в ходе использования газонокосилки. Периодически проверяйте их состояние и осуществляйте замену при необходимости, используя части, рекомендованные заводом-изготовителем.

Лезвия косилки острые и могут Вас порезать. Оберните лезвия в кусок плотной ткани или наденьте перчатки, а также соблюдайте меры предосторожности при обслуживании лезвий.

Не меняйте настройки и не превышайте скорости двигателя.

Сохраняйте поясняющие наклейки, присутствующие на вашем оборудовании.

ТЕХНИЧЕСКИЕ ХАРАКТЕРИСТИКИ

Серийный Номер:	
Дата Покупки:	
Объем Бензина /Тип:	1.6 л (неэтилированный бензин)
Тип Масла (API-SF-SJ):	SAE 30 (выше 0°C); SAE 5W-30 (выше 0°C)
Объем Масла:	600 мл
Свеча Зажигания (Зазор: 0.76)	Champion RJ19LM
Крутящий момент болта	35-40 футо-фунтов (47.6 – 54.4 Нм)
• Номер модели и серийный номер Вы сможете найти на табличке, прикрепленной сзади на корпусе газонокосилки. Оба номера и дату покупки внесите в соответствующие графы.	

ДОПОЛНИТЕЛЬНЫЕ УСТРОЙСТВА

Настоящие дополнительные устройства имеются в наличии с момента производства газонокосилки. **Они не поставляются с газонокосилкой.** Вы можете найти или заказать их у официального дилера техники Craftsman. Некоторые из них могут не подходить к Вашей газонокосилке.

ЭКСПЛУАТАЦИЯ ГАЗОНОКОСИЛКИ



ОБСЛУЖИВАНИЕ ГАЗОНОКОСИЛКИ



СБОРКА/ПЕРВИЧНАЯ НАЛАДКА

Перед сборкой или использованием газонокосилки полностью прочтите инструкции, приведенные в настоящем руководстве пользователя.

ВНИМАНИЕ: Настоящая газонокосилка поставляется БЕЗ МАСЛА ИЛИ БЕНЗИНА в двигателе. Газонокосилка была собрана на заводе, за исключением частей, поставляемых в разборном виде в целях удобства транспортировки. В целях безопасности и правильной работы газонокосилки, все части и крепеж должны быть плотно затянуты. Чтобы обеспечить правильную натяженность, используйте соответствующие инструменты. Все части, такие как гайки, шайбы, болты и т.д., которые необходимы для полной сборки газонокосилки, находятся в отдельном пакете с частями.

ИЗВЛЕЧЕНИЕ ГАЗОНОКОСИЛКИ ИЗ КАРТОНА

1. Извлеките отдельные части, поставляемые с газонокосилкой.
2. Срежьте два конца картонной коробки и опустите боковую панель.
3. Удалите весь упаковочный материал за исключением набивочного материала между верхней и нижней рукоятками и набивки, удерживающей скобу управления.
4. Выкатите косилку из коробки и проверьте, не остались ли в коробке неукомплектованные части.

СБОРКА ГАЗОНОКОСИЛКИ УСТАНОВКА РУКОЯТКИ

ВНИМАНИЕ: Осторожно извлеките рукоятку, чтобы не зажать и не повредить тросы управления. Поднимите рукоятки, пока нижняя не зафиксируется на месте в положении кошения.

1. Извлеките упаковочный материал, поднимите рукоятку и зафиксируйте её в рабочем положении с помощью барашков.
2. Удалите упаковочный материал, удерживающий скобу управления.
3. Рукоятку газонокосилки можно отрегулировать по Вашему усмотрению в целях удобства управления. Смотрите главу Регулировка Рукоятки раздела Обслуживание и Регулировки.

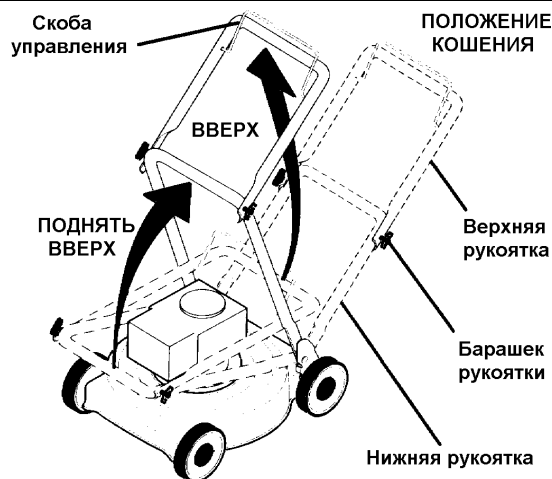

СБОРКА ТРАВСОБОРНИКА

Вставьте раму травосборника в жесткое основание снизу. Убедитесь, что ручки находятся снаружи травосборника.

Пропустите виниловые обвязки вокруг рамы.

ПРИМЕЧАНИЕ: Если виниловые обвязки тугие и неэластичные, опустите их в теплую воду и подержите в течение нескольких минут. Если травосборник промок, дайте ему просохнуть перед использованием.

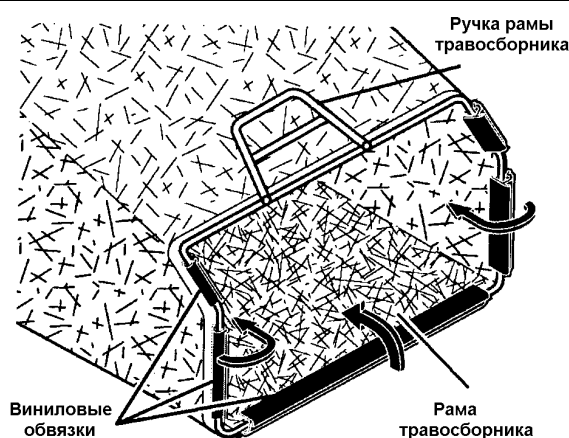

БАТАРЕЯ

До начала работы батарею следует зарядить. Для этого нужно:

1. Вставить вилку-переходник зарядного устройства батареи в подвесную розетку.
2. Включить зарядное устройство в сеть 110 В переменного тока.
3. При самой первой зарядке зарядник должен оставаться включённым не менее чем на 24 часа.
4. По окончании зарядки нужно отсоединить вилку-переходник от подвесной розетки.

ВАЖНО: После каждого использования машины следует подзаряжать батарею. По окончании сезона стрижки батарею следует заряжать в течение 48 часов, чтобы защитить её в период хранения.

ВНИМАНИЕ: Во время перемещений машины или в период длительного хранения всегда нужно отсоединять переходник-вилку двигателя от подвесной розетки, чтобы машина не могла случайно завестись.



УСТАНОВКА ДОПОЛНИТЕЛЬНЫХ УСТРОЙСТВ

Настоящая газонокосилка также может быть использована для мульчирования травы. Смотрите главу **Преобразование Косилки** раздела **Эксплуатация** настоящего руководства.

ЭКСПЛУАТАЦИЯ

УЗНАЙТЕ ВАШУ ГАЗОКОСИЛКУ

ПЕРЕД ИСПОЛЬЗОВАНИЕМ ГАЗОКОСИЛКИ ВНИМАТЕЛЬНО ПРОЧТИТЕ ИНСТРУКЦИИ ПО ЭКСПЛУАТАЦИИ И ПРАВИЛА ТЕХНИКИ БЕЗОПАСНОСТИ. Сравните иллюстрации, приведенные ниже со своей газонокосилкой с той целью, чтобы узнать, где расположены различные элементы управления и регулировки. Сохраните настоящее руководство пользователя, чтобы в будущем обращаться к нему.

Эти символы могут быть изображены на газонокосилке или в литературе, прилагаемой к ней. Ознакомьтесь с их содержанием.



ВНИМАНИЕ: Настоящая газонокосилка поставляется БЕЗ БЕНЗИНА и МАСЛА в двигателе.

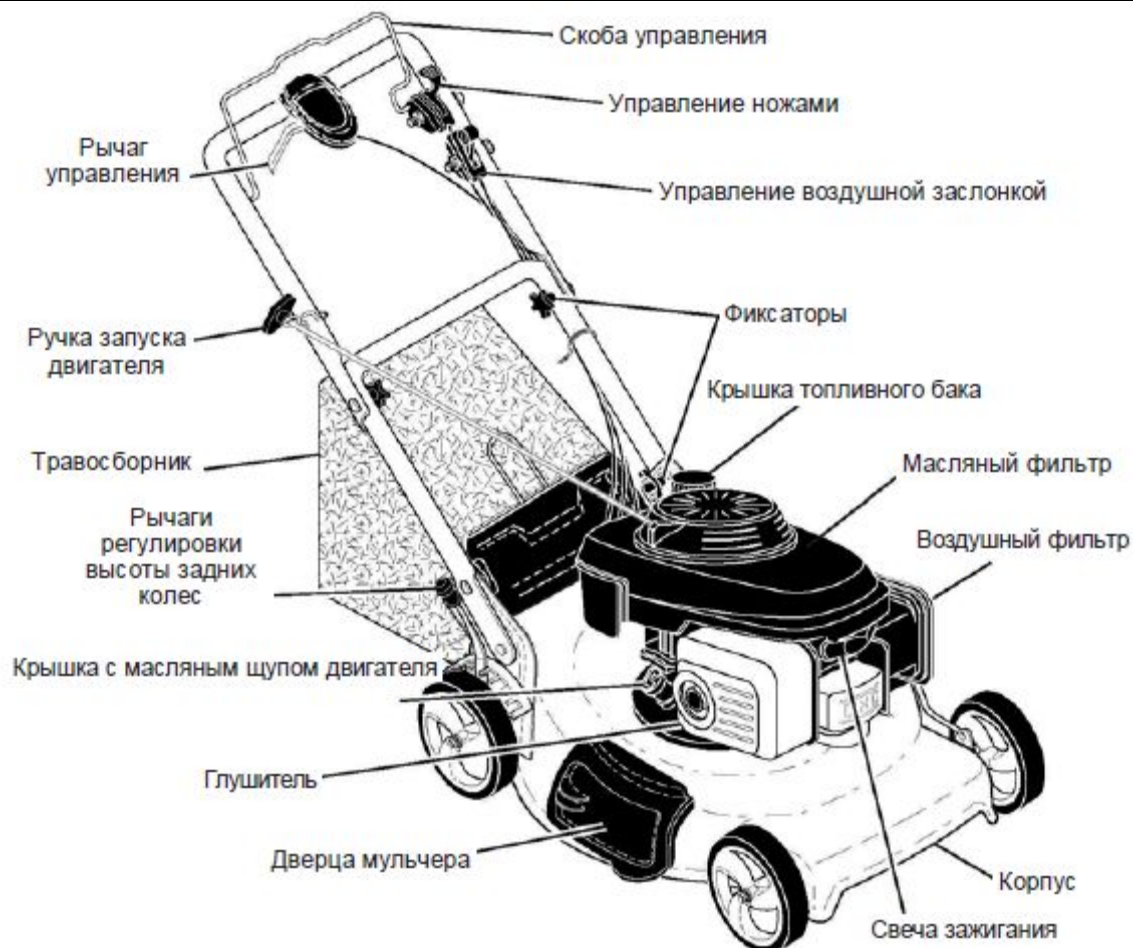

СООТВЕТСТВУЕТ СТАНДАРТАМ БЕЗОПАСНОСТИ CPSC

Газонокосилка Craftsman отвечает стандартам безопасности Национального Института Стандартизации США (ANSI) и Комиссии Потребителей США по Безопасности Товаров. Лезвия вращаются при работающем двигателе.

Скоба Управления – её необходимо прижать к рукоятке для того, чтобы запустить двигатель.

Отпустите её, чтобы остановить двигатель.

Управление ножами – после запуска двигателя включите ножи.

Кнопка праймера (подсоса топлива/воздушная/дрессельная заслонка) – дополнительно поставляет топливо из карбюратора в цилиндр при запуске холодного двигателя.

Рычаги регулировки высоты задних колес – используйте рычаги регулировки высоты задних колес для удобства кошения.

Ручка запуска двигателя – используется для запуска двигателя.

Дверца мульчера – позволяет осуществлять выброс скошенной травы на сторону.

Ручка управления ходом – запускает самоходное устройство косилки.

Работа с любой газонокосилкой сопряжена с риском получения серьезных повреждений глаз в результате выбрасывания инородных объектов из-под лезвий газонокосилки. Всегда надевайте защитные очки или экран перед тем, как приступить к использованию газонокосилки или осуществлению ремонтных работ. Мы рекомендуем использовать стандартные защитные очки или маску с широким обзором, надеваемую поверх очков.



ОБРАЩЕНИЕ С ДВИГАТЕЛЕМ ГАЗОНОКОСИЛКИ СКОРОСТЬ

Скорость двигателя была установлена на заводе и не может быть отрегулирована.

УПРАВЛЕНИЕ ДВИГАТЕЛЕМ

⚠ ПРЕДОСТЕРЕЖЕНИЕ: Федеральное законодательство требует, чтобы на газонокосилке была установлена скоба управления двигателем с целью уменьшения риска получения травмы от соприкосновения с лезвием. Не при каких обстоятельствах не пытайтесь удалить функцию управления. Лезвия вращаются, когда двигатель работает.

Ваша газонокосилка оборудована скобой управления, которая предполагает нахождение пользователя непосредственно за рукояткой при запуске и работе с газонокосилкой.

РАБОТА С КОСИЛКОЙ

ДРОССЕЛЬ / УПРАВЛЕНИЕ ДВИГАТЕЛЕМ

Управление двигателем осуществляется с помощью рычаг управления заслонкой двигателя, расположенного на боковой стороне верхней части ручки. Позиция СНОКЕ обеспечивает «холодный» запуск двигателя, FAST – для запуска теплого двигателя, нормальной стрижки, тримминга и сбора травы в травосборник. Режим SLOW – для легкой стрижки, тримминга и экономии топлива; STOP – для остановки двигателя.

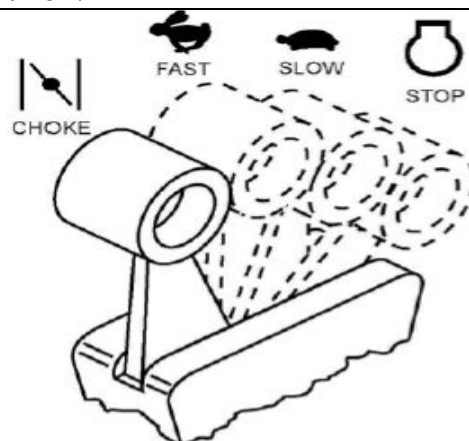

КОНТРОЛЬ НАД УПРАВЛЕНИЕМ НОЖАМИ

ВНИМАНИЕ: Когда ножи опущены, не поворачивайте косилку.

- Чтобы опустить ножи, притяните скобу управления ножами, опустите рычаг управления ножами. Чтобы остановить ножи, опустите скобу



управления и поднимите рычаг управления ножами. Перед тем как воспользоваться ножами, позвольте двигателю разогреться в течение одной минуты.

ПРИМЕЧАНИЕ: это нормально, если ремень сожмется/уменьшится, так как задействованы ножи и увеличивается скорость.

- Не включайте лезвие в неподстриженной траве переместите косилку в начало желаемого для обработки участка.

УПРАВЛЕНИЕ ДВИЖЕНИЕМ

Движение косилки вперед осуществляется за счет удерживания скобы управления и ручки привода колес прижатыми к рукоятке; чем ближе скоба прижата к рукоятке, тем быстрее косилка движется.

Движение вперед прекратится, если отпустить скобу управления или ручку привода колес. Чтобы прекратить движение газонокосилки, при этом, не останавливая двигатель, отпустите только ручку привода колес. Удерживайте скобу управления прижатой к рукоятке, чтобы продолжить кошение.

ПРИМЕЧАНИЕ: Если газонокосилка не откатилась назад после того, как вы отпустили скобу привода, слегка толкните её вперед с тем, чтобы вывести из зацепления колеса.

С тем, чтобы не выводить из зацепления колеса каждый раз, разворачивая газонокосилку, - надавите на рукоятку, чтобы приподнять колеса, при прохождении поворотов.

РЕГУЛИРОВКА УПРАВЛЕНИЯ ДВИЖЕНИЕМ

Со временем, система привода может «ослабеть», что сказывается на снижении скорости хода. На рукоятке слева от оператора расположен блок регулировки натяжения троса. Следуйте нижеприведенным инструкциям с тем, чтобы отрегулировать тросик привода:

1. Выключите двигатель, отсоедините высоковольтный провод от свечи зажигания и заземлите его во избежание случайного воспламенения свечи.
2. Ослабьте гайку, передвиньте блок вниз до следующего отверстия и затяните гайку.
3. Запустите косилку с тем, чтобы проверить, правильно ли была отрегулирована скорость.
4. Если после вышеуказанных действий скорость движения не изменилась, вероятно, приводной ремень изношен и вам следует его заменить.

РЕГУЛИРОВКА ВЫСОТЫ СТРИЖКИ

Поднимите задние колеса для низкого кошения, опустите задние колеса для высокого кошения, отрегулировав высоту задних колес по своему



усмотрению. Среднее положение является наилучшим для большинства газонов.

- ✓ Чтобы изменить высоту стрижки, передвиньте регулировочный рычаг к колесу. Передвиньте колеса вверх или вниз по своему усмотрению. Убедитесь, что задние колеса отрегулированы одинаково.

ПРИМЕЧАНИЕ: Регулировочный рычаг установлен правильно, когда лапки помещены в отверстия на рычаге (смотрите рисунок). Также, регулировочные рычаги, имеющие 9 положений (если оборудованы), предполагают положение между лапками.

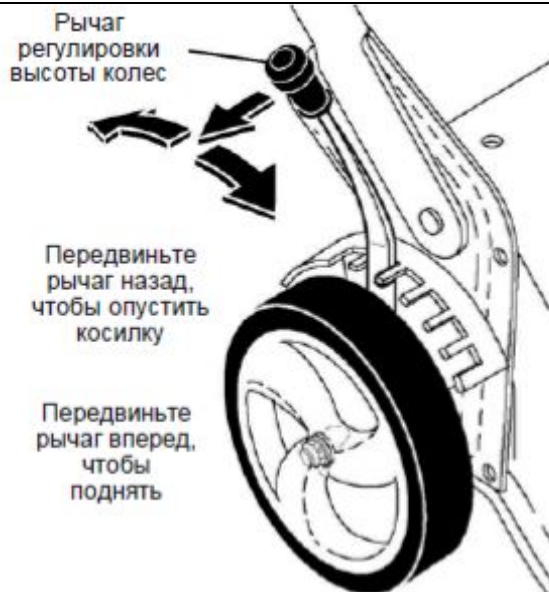

ИЗМЕНЕНИЕ КОНФИГУРАЦИИ КОСИЛКИ

В стандартной комплектации при поставке данная модель работает в мульчирующем режиме. Чтобы изменить порядок работы косилки (сбор в травосборник/боковой выброс травы), необходимо сделать следующее:

ДЛЯ ПРИСОЕДИНЕНИЯ ТРАВΟΣБОРНИКА:

Открыть заднюю дверцу косилки и присоединить защелки, расположенные на раме травосборника, к поворотным кронштейнам.

- ✓ Чтобы изменить режим работы косилки на мульчирование или боковой выброс, следует снять травосборник и закрыть заднюю дверцу.



ВНИМАНИЕ: Задняя дверца косилки останется открытой, пока Вы крепите травосборник.

ПРИМЕЧАНИЕ: НЕ закрывайте заднюю дверцу газонокосилки.



ВЫБРОС ТРАВЫ НА СТОРОНУ:

Заглушка должна быть установлена в заднем разгрузочном отверстии косилки.

- ✓ Приподнимите дверцу мульчирования и установите отражатель под крышкой как показано на рисунке.

Сейчас косилка готова к разгрузке на сторону.

- ✓ Для того чтобы перейти к функции мульчирования или сбора травы в мешок, отражатель необходимо убрать, а крышку мульчера опустить.

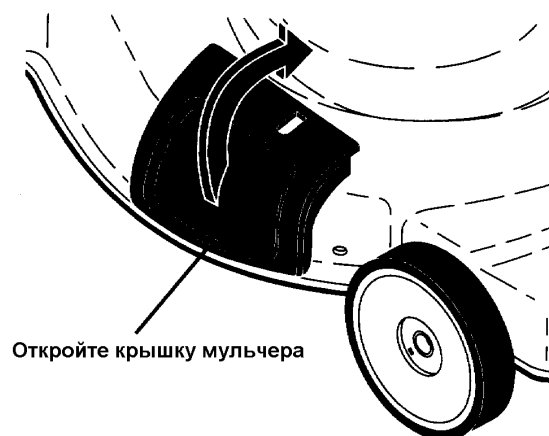

ЗАПОМНИТЕ ЭТИ ПРОСТЫЕ ДЕЙСТВИЯ ДЛЯ ПРЕОБРАЗОВАНИЯ ВАШЕЙ ГАЗОНОКОСИЛКИ

ДЛЯ МУЛЬЧИРОВАНИЯ:

Заглушка должна быть установлена.

Дверца мульчирования должна быть закрыта.

ДЛЯ СБОРА ТРАВЫ В МЕШОК:

Заглушка должна быть вынута.

Травосборник должен быть установлен.

Дверца мульчирования должна быть закрыта.

ДЛЯ ВЫБРОСА ТРАВЫ НА СТОРОНУ:

Заглушка должна быть установлена.

Отражатель должен быть установлен.

⚠ ПРЕДОСТЕРЕЖЕНИЕ: Не работайте с газонокосилкой при открытой задней дверце, а также неправильно установленном травосборнике или отражателе. Никогда не работайте с газонокосилкой, если задняя дверца снята или просто прислонена.

Отражатель

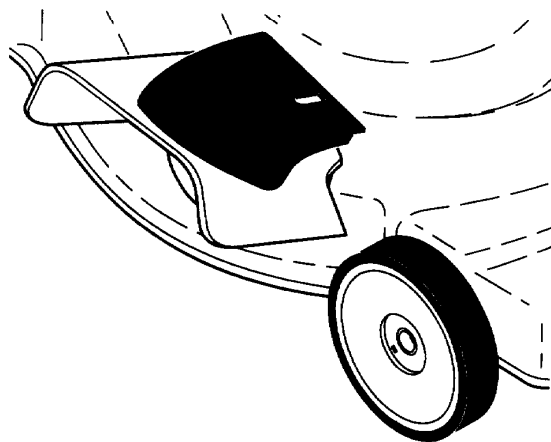
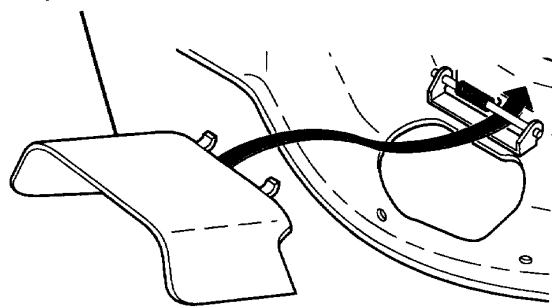

ОПОРОЖНЕНИЕ ТРАВΟΣБОРНИКА

- ✓ Приподнимите травосборник с помощью ручки на раме.
- ✓ Выньте травосборник со скошенной травой.
- ✓ Опустошите травосборник, удерживая его за обе ручки на раме и на мешке.

ПРИМЕЧАНИЕ: После того, как Вы опустошили травосборник, не тащите его, так как это влечет его износ.

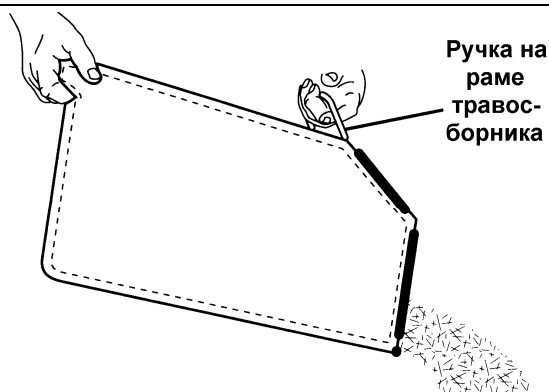

ПЕРЕД ЗАПУСКОМ ДВИГАТЕЛЯ

ДОБАВЛЕНИЕ МАСЛА

Ваша газонокосилка была поставлена без масла в двигателе. Смотрите главу **Двигатель** раздела **Обслуживание** настоящего руководства, чтобы определить требуемый тип и класс масла.

⚠ ПРЕДУПРЕЖДЕНИЕ: НЕ переполняйте двигатель маслом – в этом случае он будет сильно дымить при запуске.

Убедитесь, что газонокосилка находится в ровном положении.

Выньте щуп из маслозаливной горловины.

К газонокосилке прилагается бутылка с маслом. Медленно влейте содержимое емкости в картер двигателя.

ПРИМЕЧАНИЕ: При первом наполнении картера влейте всего 540 мл масла, так как в двигателе имеется остаток масла после испытаний, проводимых изготовителем на заводе.

Поместите обратно щуп и затяните крышку.

ВНИМАНИЕ:

Проверяйте уровень масла перед каждым использованием газонокосилки. Добавьте масла, если

требуется. Наполните до полного уровня на щупе.

Осуществляйте смену масла после каждых 25 часов работы или каждый сезон. При работе в условиях сильной запыленности, смену масла следует осуществлять более часто. Смотрите главу **Смена Масла** раздела **Обслуживание**.

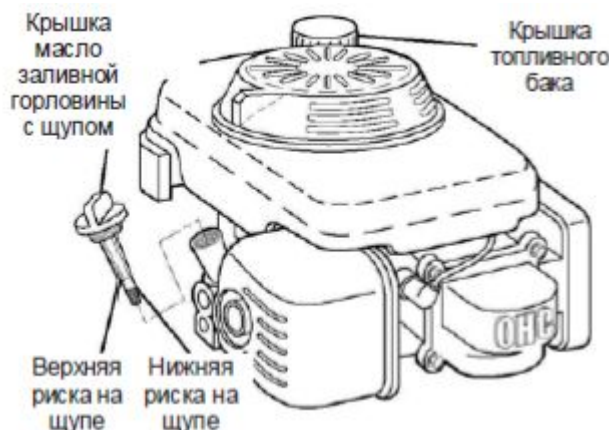

ДОБАВЛЕНИЕ БЕНЗИНА

Заполните топливный бак до нижнего деления на горлышке. Не переполняйте. Используйте свежий чистый неэтилированный бензин с минимальным октановым числом 87. Не смешивайте масло с топливом. При покупке топлива исходите из того, что оно должно быть использовано в течение 30 дней. В результате длительного хранения его свежесть утрачивается.

⚠ ПРЕДУПРЕЖДЕНИЕ: Вытрите остатки пролитого масла или топлива. Не храните, не проливайте и не используйте бензин около источников открытого пламени.

⚠ ПРЕДУПРЕЖДЕНИЕ: Спиртосодержащие топлива (называемые бензоспиртами или использующие этанол или метанол) в процессе хранения могут притягивать влагу, что ведет к окислению. Газ может повредить топливную систему двигателя в процессе хранения. Во избежание проблем с двигателем, необходимо опустошить топливную систему двигателя, подготавливая газонокосилку к длительному хранению (30 дней и более). Осушите топливный бак, запустите двигатель и дайте ему поработать, пока топливопровод и карбюратор не опустеют. В следующем сезоне используйте свежее и чистое топливо. Дополнительная информация по хранению приведена в разделе **Хранение**. Никогда не добавляйте средства для очистки двигателя и карбюратора в бензобак во избежание серьезных повреждений.

ОСТАНОВКА ДВИГАТЕЛЯ

Чтобы остановить двигатель, отпустите скобу управления.

ЗАПУСК ДВИГАТЕЛЯ

ПРИМЕЧАНИЕ: В связи с тем, что на двигатель нанесено защитное покрытие, при первоначальном использовании газонокосилки двигатель может немного дымить. Это нормально.

1. Убедитесь, что крышка масло заливной горловины находится в положении ON.
2. Чтобы запустить холодный двигатель, три (3) раза надавите на кнопку праймера/воздушную заслонку перед тем, как попытаться запустить двигатель.
3. Прижмите скобу управления к рукоятке и быстро выдерните ручку троса. Не позволяйте ручке отскочить назад.
4. Медленно перемещайте воздушную/дроссельную заслонку в позицию FAST (быстро), после того

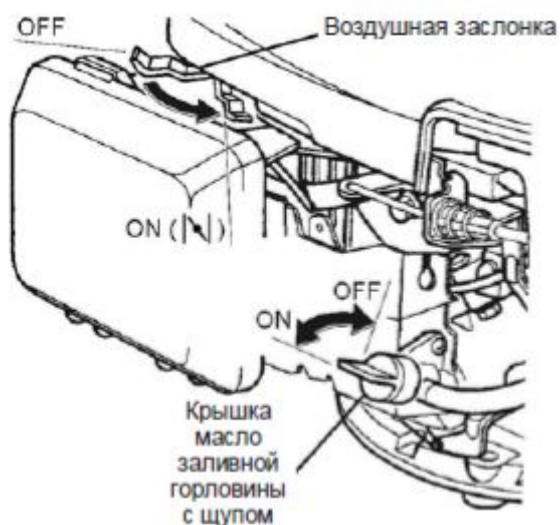

как двигатель завелся.

5. Чтобы запустить разогретый двигатель, переместите воздушную/дроссельную заслонку в положение FAST (быстро), затем повторите вышеуказанные шаги.

ПРИМЕЧАНИЕ: в прохладную погоду дайте разогреться двигателю в течение одной минуты прежде чем запустить лезвия.

СОВЕТЫ ПО КОШЕНИЮ

При определенных условиях (например, очень высокая трава) может потребоваться увеличить высоту стрижки. Это позволит уменьшить усилия по толканию, а также предохранить двигатель от перегрузки и оставлению комков скошенной травы. Также может потребоваться замедлить ход газонокосилки или обрабатывать один участок в два или несколько заходов.

При чрезмерно плотном кошении уменьшите ширину среза, перекрывая ранее пройденные участки и кося медленно.

Для лучшего сбора травы и при большинстве условий косьбы скорость двигателя следует установить в положении **FAST** (*быстро*).

При использовании газонокосилки со сбором в мешок для кошения влажной и плотной травы, комья срезанной травы могут не попадать в травосборник. Уменьшите скорость передвижения по земле (скорость толкания) и/или обрабатывать один участок в два или несколько заходов.

Если ряд скошенной травы остается с правой стороны газонокосилки со сбором в мешок, пройдите в направлении часовой стрелки данный участок заново, собирая скошенную траву.

Ячейки в ткани травосборника могут забиваться грязью и пылью в ходе эксплуатации газонокосилки, и в результате меньшее количество травы будет попадать в травосборник. Чтобы избежать этого, регулярно промывайте травосборник и просушивайте его.

Содержите в чистоте верхнюю часть двигателя около стартера. Не допускайте скапливания скошенной травы в этом районе. Это поможет циркулировать воздуху в двигателе и продлит срок его службы.

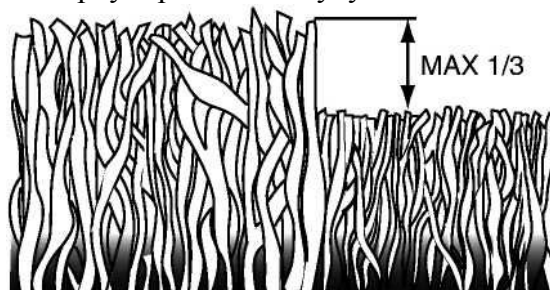

СОВЕТЫ ПО МУЛЬЧИРОВАНИЮ

ВНИМАНИЕ: Следите за тем, чтобы срезанная трава и другой мусор не скапливались на кожухе косилки. Это обеспечит большую производительность газонокосилки. Смотрите главу **Очистка** раздела **Обслуживание** настоящего руководства.

Специальное мульчирующее лезвие заново перерабатывает и измельчает срезанную траву, таким образом, она уменьшается в размере и при попадании на газон, она распространяется в траве. Также мульчированная трава быстро разлагается и обеспечивает газон питательными веществами. Всегда осуществляйте мульчирование при максимальной скорости двигателя, это обеспечит лучшее измельчение лезвиями.

Не стригите газон, если трава мокрая. Мокрая трава склонна к скатыванию, что препятствует мульчированию. Лучшее время для кошения – сразу после полудня. К этому времени трава высыхает, а свежескошенная трава еще не находится под прямым действием солнечных лучей.

Для достижения лучших результатов, отрегулируйте высоту стрижки так, чтобы лезвия срезали верхнюю часть травы на одну треть длины лезвия. Если трава переросла, может потребоваться

увеличить высоту среза; это позволит уменьшить усилия по толканию, а также предохранить двигатель от перегрузки и оставлению комков скошенной травы. При чрезмерно плотной траве уменьшите ширину среза, перекрывая ранее пройденные участки и кося медленно. При мульчировании травы определенного типа и определенной плотности может потребоваться повторно обработать ранее пройденные участки, чтобы полностью измельчить траву. При повторном прохождении косите поперек (перпендикулярно) отрезку, обработанному ранее. Меняйте направления кошения каждую неделю. Одну неделю косите, начиная с северной части по направлению к югу, следующую неделю – с востока на запад. Это поможет избежать образования залысин на газоне.

ОБСЛУЖИВАНИЕ

ТАБЛИЦА		ПЕРЕД КАЖДЫМ ИСПОЛЬ-	ПОСЛЕ КАЖДОГО ИСПОЛЬ-	ПОСЛЕ 10 ЧАСОВ РАБОТЫ	ПОСЛЕ 25 ЧАСОВ РАБОТЫ ИЛИ	ПОСЛЕ 100 ЧАСОВ	ПЕРЕД ХРАНЕНИЕМ
							
ГАЗОНОКОСИЛКА	Проверка на предмет наличия ослабленного крепежа	✓					✓
	Очистка/Осмотр травосборника*	✓	✓				✓
	Проверка покрышек	✓					
	Проверка ведущих колес***	✓					
	Очистка газонокосилки****		✓				✓
	Очистка снизу крышки привода***			✓			
	Проверка приводных ремней/шкивов***				✓		
	Проверка/Заточка/Замена лезвия				✓ ₃		
	Смазывание				✓		
	Очистка и подзарядка аккумулятора**				✓		✓ ₄
ДВИГАТЕЛЬ	Проверка уровня масла	✓ ₅					
	Смена масла				✓ ₁₂		
	Очистка воздушного фильтра				✓ ₂		
	Осмотр глушителя				✓		
	Замена свечи зажигания					✓	
	Замена бумажного элемента воздушного фильтра					✓ ₂	
	Опустошение топливной системы или добавление стабилизатора						✓

* (если имеется)
 ** косилки с функцией электрозапуска
 *** самоходные косилки
 **** используйте скребок для очистки нижней части косилки

1. Меняйте чаще, если работаете в условиях большой нагрузки или при высокой температуре.
2. Обслуживайте чаще, если работаете в условиях сильной запыленности и загрязнения.
3. Осуществляйте замену лезвий чаще при кошении в условиях песчаной почвы.
4. Заряжайте 48 часов в конце сезона.
5. И после каждых 5 часов работы.

ОБЩИЕ РЕКОМЕНДАЦИИ

Гарантия на настоящую газонокосилку не покрывает ущерб, причиненный вследствие неправильного или небрежного обращения с ней. Полная стоимость гарантии возмещается владельцу лишь в том случае, когда последний беспрекословно следовал указаниям настоящего руководства. Выше приведена таблица, где указаны необходимые работы по обслуживанию газонокосилки, которые следует осуществлять периодически. По крайней мере, раз в сезон смотрите, нужно ли Вам произвести регулировки, описанные в разделе **Обслуживание и Регулировки**.

По крайней мере, раз в год производите замену свечи зажигания, элемента воздушного фильтра,

проверяйте состояние лезвия на предмет износа. Новые свеча зажигания и воздушный фильтр обеспечат правильную топливно-воздушную смесь, а также эффективную работу и долгий срок службы двигателя. Смотрите таблицу обслуживания, приведенную в настоящем руководстве.

ПЕРЕД КАЖДЫМ ИСПОЛЬЗОВАНИЕМ

Проверяйте уровень масла.

Проверяйте на предмет наличия ослабленного крепежа.

СМАЗЫВАНИЕ

Содержите газонокосилку хорошо смазанной. (смотрите *Места Смазывания*).

ВНИМАНИЕ: Не смазывайте маслом или густой смазкой пластиковые подшипники колес. Вязкие смазки притягивают пыль и грязь, что сокращает срок службы самосмазывающихся подшипников. Если вы считаете необходимым их смазать, используйте сухую порошковую графитовую смазку в небольших количествах.

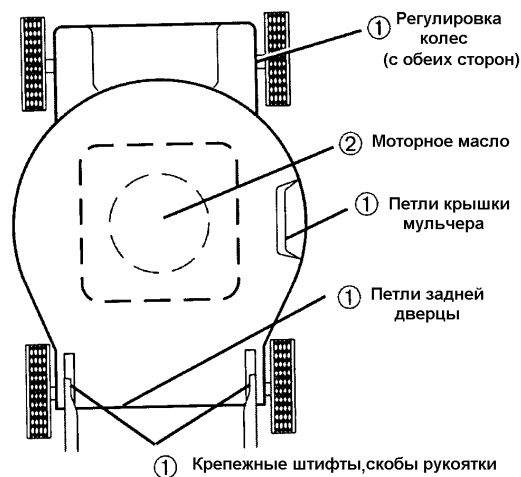

- ① - Смазка разбрызгиванием.
- ② - Смотрите главу **Двигатель** раздела **Обслуживание**.

ГАЗОНОКОСИЛКА

При осуществлении работ по обслуживанию всегда соблюдайте правила техники безопасности.

ПОКРЫШКИ

Не допускайте попадания на крышки бензина, топлива, также осуществляйте осмотр на предмет наличия на них химикалий, способных повредить резину.

Избегайте пней, камней, глубоких впадин, соприкосновения с острыми предметами и иных обстоятельств, в результате наступления которых возможно повреждение резины.

ВЕДУЩИЕ КОЛЕСА

Каждый раз перед тем, как приступить к кошению, проверяйте передние приводные колеса, чтобы удостовериться, что они свободно движутся. Колеса не проворачиваются вследствие попадания мусора, скошенной травы и других объектов в район привода колеса. В этом случае необходимо удалить скопившийся мусор, чтобы колеса могли свободно проворачиваться.

Если необходимо очистить приводные колеса, удостоверьтесь, что оба колеса очищены.

Удалите крышки, контргайки и шайбы.

Снимите колеса с механизма регулировки колес.

Удалите весь мусор, а также остатки скошенной травы с внутренней стороны пылезащитной крышки, шестерни и/или ведущего зубчатого колеса.

Поместите колесо обратно.

ВАЖНО: Если колеса не проворачиваются свободно после того, как Вы произвели очистку, обратитесь в центр обслуживания и ремонта техники Craftsman.

ОБРАЩЕНИЕ С ЛЕЗВИЕМ

Острое заточенное лезвие косилки позволяет достичь наилучших результатов при кошении травы. Замените изогнутые или поврежденные лезвия.

▲ ПРЕДУПРЕЖДЕНИЕ: Используйте только те лезвия, которые предназначены для вашей газонокосилки.

ЧТОБЫ СНЯТЬ ЛЕЗВИЕ

Отсоедините высоковольтный провод от свечи зажигания.

Положите газонокосилку на бок так, чтобы воздушный фильтр и карбюратор находились сверху.

Во избежание поворота лезвия при снятии крепежного болта, поместите небольшой деревянный брусок между кожухом косилки и лезвием.

ПРИМЕЧАНИЕ: Наденьте защитные перчатки и/или оберните лезвие в кусок плотной ткани.

Удалите крепежный болт, повернув его против часовой стрелки.

Снимите лезвие и крепеж, фиксирующий его (болт, упругую шайбу и закаленную шайбу).

ЧТОБЫ ЗАМЕНИТЬ ЛЕЗВИЕ

Поместите лезвие на адаптер, при этом выступы на адаптере должны войти в отверстия (2) на лезвие (смотрите рисунок).

Убедитесь, что замыкающий край лезвия (противоположный заостренному краю) обращен непосредственно к двигателю.

Установите крепежный болт вместе с упругой шайбой и закаленной шайбой в адаптер лезвия и на вал.

Поместите небольшой деревянный брусок между лезвием и кожухом косилки, затяните крепежный болт, поворачивая его по часовой стрелке.

Рекомендуемый крутящий момент при затягивании – 36-44 футо-фунтов.

ВНИМАНИЕ: Крепежный болт термически обработан. Если его требуется заменить, используйте оригинальную деталь, номер которой приведен в Деталировке, прилагаемой в конце руководства.

ЗАТОЧКА НОЖА

ПРИМЕЧАНИЕ: Мы не рекомендуем точить ножи, однако, если вы всё-таки будете затачивать их, обратите внимание на балансировку. Нож должен быть тщательно отбалансирован, в противном случае можно повредить машину или двигатель.

- ✓ Затачивать нож можно напильником или на точильном камне. Точить нож, не снятый с машины, запрещается.
- ✓ Чтобы проверить балансировку ножа, нужно иметь стальной болт диаметром 5/8 дюйма, стержень или конусный балансир (при использовании конусного балансира следуйте инструкциям производителя).



ПРИМЕЧАНИЕ: не используйте для балансировки ножа гвозди. Выступы центрального отверстия должны быть центрированы.
Вставьте болт или стержень в центральное отверстие ножа и держите его параллельно земле. Если нож сбалансирован, то он будет расположен горизонтально (т.е. точно параллельно земле). Если не отбалансирован – один конец будет перевешивать (его нужно заточить снова) до полной балансировки.

ТРАВОСБОРНИК

(если используется в качестве дополнительного приспособления)

- ✓ Травосборник можно промыть, используя шланг. Перед использованием газонокосилки, дайте ему высохнуть.
- ✓ Периодически проверяйте травосборник на предмет наличия повреждений или износа. При нормальном использовании он впоследствии изнашивается. Если требуется заменить травосборник, используйте только рекомендованный изготовителем травосборник, номер которого указан в Детализовке, прилагаемой в конце руководства. При заказе запасных частей сообщайте номер модели газонокосилки.

КАРТЕР КОРОБКИ ПЕРЕДАЧ

- ✓ В целях обеспечения нормальной работы приводного механизма необходимо поддерживать в чистоте картер коробки передач и территорию около него. Производите очистку снизу защитного кожуха дважды в сезон.
- ✓ Картер коробки передач был смазан на заводе в целях обеспечения нормального функционирования. Повторное смазывание картера коробки передач требуется лишь в том случае, если были произведены ремонтные работы или иные работы по обслуживанию картера коробки передач.

ДВИГАТЕЛЬ

СМАЗЫВАНИЕ

Используйте только высококачественные масла классов SG-SL. В зависимости от температуры, при которой используется газонокосилка, осуществляйте выбор масла соответствующего коэффициента вязкости SAE.

ПРИМЕЧАНИЕ: Хотя несинтетические зимние масла (такие, как 5W30, 10W30 и т.д.) облегчают запуск в холодную погоду, использование их при температуре выше 0°C сопряжено с чрезмерным расходом масла. Во избежание возможных повреждений двигателя вследствие его работы при низком содержании/отсутствии масла в картере, периодически проверяйте его уровень. Проверяйте уровень масла в картере каждый раз перед запуском двигателя или после 5 часов работы. Плотно затягивайте крышку маслозаливной горловины.

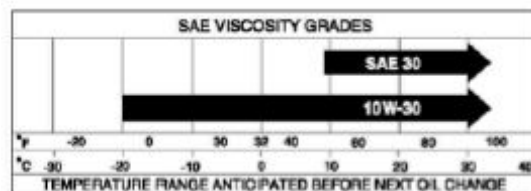

СМЕНА МАСЛА

ПРИМЕЧАНИЕ: Перед тем, как наклонить газонокосилку и слить отработавшее масло, опустошите бензобак, запустив двигатель и дав ему поработать, пока все топливо не израсходуется.

1. Отсоедините провод от свечи зажигания.
2. Снимите крышку картера; положите косилку на бок на чистую поверхность.

3. Наклоните её в сторону, как показано на рисунке, и слейте отработавшее масло в специально предназначенный для этих целей контейнер. Слегка потрясите косилку назад и вперед, чтобы полностью слить масло, находящееся в двигателе.
4. Вытрите пролитое масло.
5. Медленно влейте свежее масло в картер, периодически останавливаясь и проверяя уровень масла на щупе.
6. Заполните картер до отметки FULL (*полный*) на щупе. Не переполняйте картер. При избытке масла двигатель будет чрезмерно дымить при запуске.
7. Перед тем, как запустить двигатель, убедитесь, что щуп затянут плотно.
8. Подсоедините провод к свече зажигания.

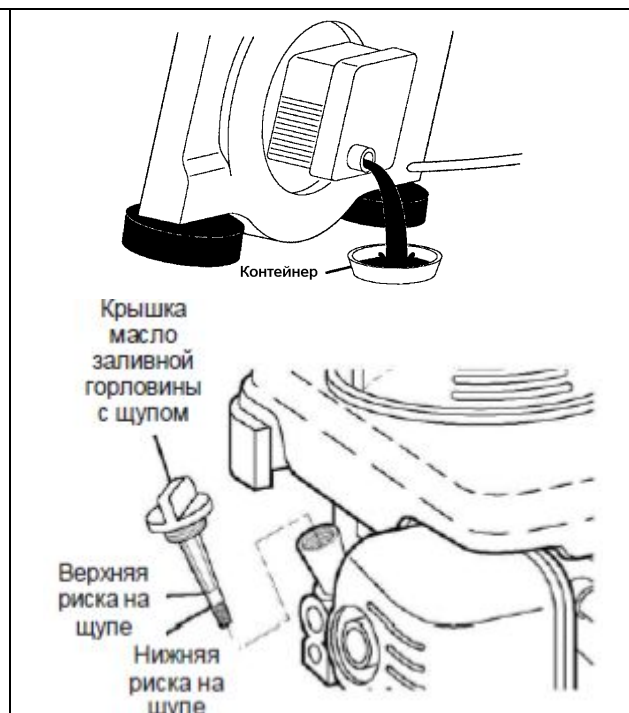

ВОЗДУШНЫЙ ФИЛЬТР

При использовании загрязненного воздушного фильтра двигатель будет плохо работать и может повредиться. Осуществляйте замену фильтра после 100 часов работы или каждый сезон (в зависимости от того, что наступит раньше). Осуществляйте замену фильтра более часто при работе в условиях сильного загрязнения и запыленности.

ОЧИСТКА ВОЗДУШНОГО ФИЛЬТРА

1. Отсоедините крышку.
2. Осторожно извлеките картридж/воздушный фильтр.
3. Очистите его, слегка постучав им по плоской поверхности. Если бумажный фильтр сильно загрязнен, замените его.

⚠ ПРЕДУПРЕЖДЕНИЕ: Нефтесодержащие растворители, такие как керосин, нельзя использовать для очистки бумажного фильтра. Такая очистка может повредить бумажный элемент воздушного фильтра. Не смазывайте его маслом; не очищайте и не высушивайте его под струей воздуха.

4. Установите бумажный фильтр обратно, затем вставьте крышку фильтра в отверстие, следя за тем, чтобы выступы/пазы на ней вошли в отверстия на задней панели.

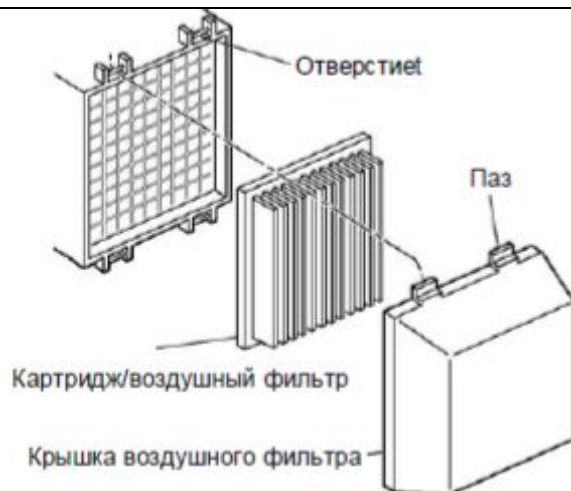

ГЛУШИТЕЛЬ

Осмотрите и замените глушитель, подвергнувшийся коррозии, так как он может создать опасность возгорания и/или повреждения двигателя. **СВЕЧА ЗАЖИГАНИЯ**

Осуществляйте замену свечи зажигания в начале каждого сезона или после 100 часов работы (в зависимости от того, что наступит раньше). Тип свечи зажигания и её зазор указаны в главе Технические Характеристики.

ОЧИСТКА

ВНИМАНИЕ: В целях лучшей производительности, очищайте кожух газонокосилки от скошенной травы и другого мусора после каждого использования.

⚠ ПРЕДОСТЕРЕЖЕНИЕ: Всегда отсоединяйте высоковольтный провод от свечи зажигания и

заземляйте его во избежание случайного воспламенения свечи.

Очистите нижнюю часть газонокосилки с помощью скребка; уберите остатки скошенной травы и другого мусора.

Часто очищайте двигатель, чтобы не допускать скапливания мусора. Засоренный двигатель сильно нагревается в процессе работы, что ведет к сокращению срока службы.

Содержите в чистоте поверхности косилки и колеса; не допускайте попадания на них бензина, масла и т.д. В случае попадания бензина или масла на указанные части, вытрите их.

Мы не рекомендуем использовать садовый шланг для мытья газонокосилки, предварительно не накрыв электрическую систему, глушитель, воздушный фильтр и карбюратор. Попадание воды в двигатель может привести к короткому замыканию, что сокращает срок службы двигателя.

ОЧИСТКА НИЖНЕЙ ЧАСТИ ЗАЩИТНОЙ КРЫШКИ ПЕРЕДАЧИ

Производите очистку снизу защитного кожуха дважды в сезон. Очистите нижнюю часть защитной крышки от скопившейся грязи и остатков скошенной травы, используя штапель или иной подобный инструмент.

ОБСЛУЖИВАНИЕ И РЕГУЛИРОВКА

ПРЕДУПРЕЖДЕНИЕ: Во избежание серьезных травм, перед обслуживанием или регулировкой осуществите нижеприведенные действия:

Отпустите скобу управления и остановите двигатель.

Убедитесь, что лезвие и все вращающиеся части машины полностью остановлены.

Отсоедините высоковольтный провод от свечи зажигания.

ГАЗОКОСИЛКА

РЕГУЛИРОВКА ВЫСОТЫ СРЕЗА

Смотрите главу Регулировка Высоты Стрижки раздела Эксплуатация настоящего руководства.

ЗАДНИЙ ОТРАЖАТЕЛЬ

Задний отражатель крепится между задними колесами газонокосилки и позволяет минимизировать возможные выбросы инородных объектов из-под лезвия косилки в сторону пользователя. Если дефлектор поврежден, его следует заменить.

РЕГУЛИРОВКА РУЧКИ

Ручку можно установить в любом из трех удобных положений.

Для регулировки ручки:

1. Отвернуть фиксатор и извлечь болт на одной стороне нижней ручки.
2. Удерживая ручку, снимите фиксатор и каретный болт с другой стороны; совместите отверстие в ручке с нужным отверстием в кронштейне и установите болт и фиксатор.
3. Совместите обратную сторону ручки с аналогичным отверстием и зафиксируйте болтом и фиксатором.

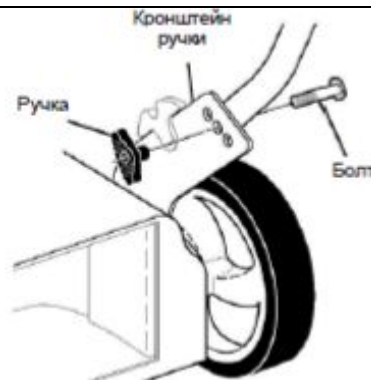

ДВИГАТЕЛЬ

СКОРОСТЬ ДВИГАТЕЛЯ

Скорость двигателя была установлена на заводе. Во избежание травм не пытайтесь самостоятельно отрегулировать скорость. Если Вы считаете, что двигатель работает слишком быстро или слишком медленно, обратитесь в центр обслуживания техники Craftsman.

КАРБЮРАТОР

Карбюратор не подлежит регулировке. Если Вы подозреваете, что неправильная работа двигателя является следствием нарушений, возникших в карбюраторе, обратитесь в центр обслуживания техники Craftsman.

ВНИМАНИЕ: Никогда не пытайтесь изменить настройки двигателя, которые были произведены на заводе и обеспечивают нормальную скорость его работы. Превышение установленной скорости двигателя опасно. Если Вы считаете необходимым отрегулировать скорость работы двигателя, обратитесь в центр обслуживания техники Craftsman, специалисты которого имеют соответствующие инструменты и опыт проведения подобных работ.

ХРАНЕНИЕ

По завершении использования газонокосилки в конце сезона, а также, если не собираетесь использовать её в течение 30 дней и более, необходимо провести следующие мероприятия.

ГАЗОКОСИЛКА

Перед тем, как поместить газонокосилку на хранение, полностью очистите её, удалите всю грязь, смазку, листья и т.д. Храните газонокосилку в сухом и чистом помещении.

1. Полностью очистите газонокосилку (смотрите главу **Очистка** раздела **Обслуживание** настоящего руководства).
2. Смажьте её, следуя инструкциям, приведенным в разделе **Обслуживание**.
3. Убедитесь, что все гайки, болты, винты и штифты плотно затянуты и закреплены. Визуально осмотрите вращающиеся части на предмет наличия повреждений, поломок, а также износа. Замените части, если требуется.
4. Закрасьте потертые и подвергшиеся коррозии поверхности, предварительно зачистив их шкуркой.

РУКОЯТКА

- ✓ Перед тем, как поместить газонокосилку на хранение, Вы можете сложить рукоятку.
- ✓ Сожмите нижние концы нижней рукоятки, притягивая их к себе, а затем передвиньте её вперед.
- ✓ Ослабьте крепежные болты верхней рукоятки, наклоните её назад.

ВНИМАНИЕ: При складывании рукоятки перед хранением или транспортировкой газонокосилки, следуйте вышеприведенным инструкциям во избежание повреждения тросов управления.

- ✓ При установке рукоятки из положения хранения, нижняя рукоятка автоматически защелкнется в рабочем положении.

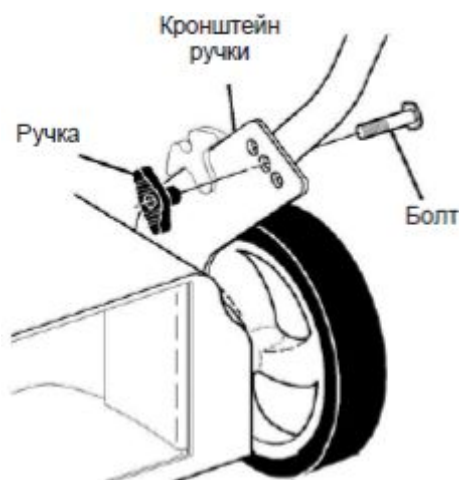
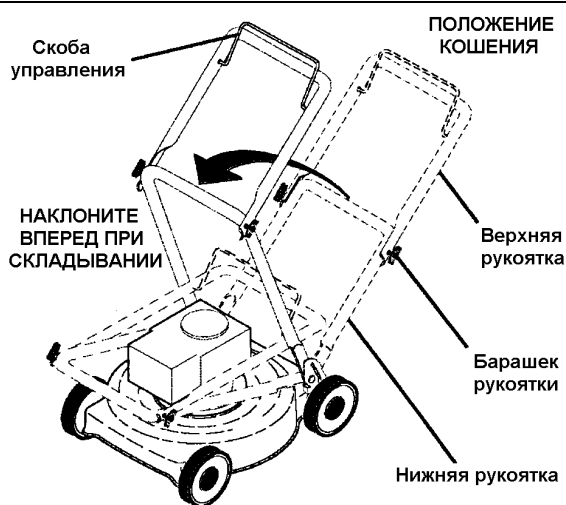

ДВИГАТЕЛЬ

ТОПЛИВНАЯ СИСТЕМА ДВИГАТЕЛЯ

ВНИМАНИЕ: Очень важно не допускать образования смолистых осадков в таких частях топливной системы, как карбюратор, топливный фильтр, топливный шланг и бензобак в процессе хранения газонокосилки. Также, спиртосодержащие топлива (называемые бензоспиртами или использующие этанол или метанол) в процессе хранения могут притягивать влагу, что ведет к окислению. Газ может повредить топливную систему двигателя в процессе хранения.

Опустошите топливный бак, запустив двигатель и дав ему поработать, пока топливопровод и карбюратор не опустеют.

Никогда не добавляйте средства для очистки двигателя и карбюратора в бензобак во избежание серьезных повреждений.

В новом сезоне используйте свежее топливо.

ПРИМЕЧАНИЕ: Топливный стабилизатор является приемлемой альтернативой для снижения отложений смолистых осадков в период хранения. Добавьте стабилизатор к бензину в топливный бак или в канистру с бензином. Следуйте инструкциям по смешиванию, приведенным на контейнере со стабилизатором. Запустите двигатель, по крайней мере, на 10 минут после добавления стабилизатора. Не опустошайте бензобак и карбюратор, если используете топливный стабилизатор.

МОТОРНОЕ МАСЛО

Слейте отработавшее масло (при теплом двигателе) и влейте свежее моторное масло, следуя инструкциям, приведенным в главе Двигатель раздела Обслуживание настоящего руководства.

ЦИЛИНДР

Отсоедините провод от свечи зажигания. Извлеките свечу зажигания.

Влейте 29 мл масла в отверстие для свечи зажигания на цилиндре.

Несколько раз потяните за ручку стартера, чтобы масло распространилось.

Вставьте новую свечу зажигания.

ДРУГОЕ

Не храните бензин на протяжении нескольких сезонов.

Смените топливо, если оно испортилось, покрылось ржавчиной.

Если возможно, храните газонокосилку в закрытом помещении, предварительно накрыв её для защиты от грязи и пыли.

Накрывайте газонокосилку соответствующим материалом, не удерживающим влаги. Не используйте полиэтилен, так как он препятствует воздухообмену и приводит к конденсации влаги, вследствие чего металл начинает ржаветь.

ВНИМАНИЕ: Никогда не накрывайте газонокосилку, если двигатель и выхлопная труба ещё теплые.

- ▲ **ПРЕДОСТЕРЕЖЕНИЕ:** Никогда не храните газонокосилку с топливом в бензобаке внутри помещения, где пары бензина могут достичь открытого пламени или искры. Перед тем, как поместить газонокосилку на хранение в закрытое помещение, дайте двигателю полностью остыть.

ВОЗМОЖНЫЕ ПРОБЛЕМЫ И ИХ РЕШЕНИЯ

НЕПОЛАДКА	ПРИЧИНА НЕПОЛАДКИ	УСТРАНЕНИЕ НЕПОЛАДКИ
Двигатель не запускается	<ol style="list-style-type: none"> 1. Воздушный фильтр загрязнен. 2. Топливо отсутствует. 3. Топливо несвежее. 4. В топливо попала вода. 5. Высоковольтный провод отсоединен от свечи зажигания. 6. Испорченная свеча зажигания. 7. Ослаблено крепление лезвия или поврежден адаптер лезвия. 8. Скоба управления отпущена. 9. Скоба управления повреждена. 10. Ручка топливного клапана (если имеется) в положении Выкл. (OFF). 11. Аккумуляторная батарея (если имеется) разряжена. 12. Аккумуляторная батарея (если имеется) не подсоединена к двигателю. 	<ol style="list-style-type: none"> 1. Очистите или замените воздушный фильтр. 2. Влейте топливо. 3. Опустошите бензобак и влейте свежее чистое топливо. 4. Опустошите бензобак и влейте свежее чистое топливо. 5. Подсоедините высоковольтный провод к свече зажигания. 6. Замените свечу зажигания. 7. Затяните крепежный болт или замените адаптер лезвия. 8. Прижмите скобу управления. 9. Замените скобу управления. 10. Поверните ручку топливного клапана и установите в положении Вкл. (ON). 11. Подзарядите аккумуляторную батарею. 12. Подсоедините батарею к двигателю.
Двигатель теряет мощность	<ol style="list-style-type: none"> 1. Задняя часть кожуха косилки или лезвие застряли в плотной траве. 2. Срезается слишком много травы. 3. Воздушный фильтр загрязнен. 4. Скапливание скошенной травы и мусора под газонокосилкой. 5. Слишком много масла в двигателе. 6. Скорость передвижения слишком велика. 	<ol style="list-style-type: none"> 1. Установите высоту стрижки. 2. Увеличьте высоту стрижки. 3. Очистите/замените воздушный фильтр. 4. Очистите нижнюю часть газонокосилки. 5. Проверьте уровень масла. 6. Косите траву при небольшой скорости передвижения.
Малый неровный срез	<ol style="list-style-type: none"> 1. Поврежденное, изношенное или ослабленное лезвие. 2. Высота колес разная. 3. Скапливание скошенной травы и мусора под газонокосилкой. 	<ol style="list-style-type: none"> 1. Замените лезвие, затяните крепежный болт. 2. Отрегулируйте высоту колес, чтобы все они находились на одном уровне. 3. Очистите нижнюю часть газонокосилки.
Чрезмерная вибрация	<ol style="list-style-type: none"> 1. Поврежденное, изношенное или ослабленное лезвие. 2. Коленчатый вал двигателя изогнут. 	<ol style="list-style-type: none"> 1. Замените лезвие, затяните крепежный болт. 2. Обратитесь в центр обслуживания техники Craftsman.
Стартер плохо поддается и не вытягивается	<ol style="list-style-type: none"> 1. Включен тормоз моховика двигателя при отпущенной скобе управления. 2. Коленчатый вал двигателя изогнут. 3. Поврежден адаптер лезвия. 4. Лезвие застряло в траве. 	<ol style="list-style-type: none"> 1. Перед тем, как потянуть за ручку стартера, прижмите скобу управления к верхней рукоятке. 2. Обратитесь в центр обслуживания техники Craftsman. 3. Замените адаптер лезвия. 4. Произведите запуск двигателя на другой поверхности.

Травосборник не наполняется (если имеется)	<ol style="list-style-type: none"> 1. Высота среза слишком низкая. 2. Подъемник лезвия износился. 3. Травосборник не проветривается. 	<ol style="list-style-type: none"> 1. Увеличьте высоту среза. 2. Замените лезвие. 3. Очистите травосборник..
Тяжело толкать газонокосилку	<ol style="list-style-type: none"> 1. Трава слишком высокая или положение колес слишком низкое. 2. Задняя часть кожуха косилки или лезвие застряли в плотной траве. 3. Травосборник переполнен. 4. Установленное положение верхней рукоятки Вам не подходит. 	<ol style="list-style-type: none"> 1. Увеличьте высоту среза. 2. Приподнимите заднюю часть косилки выше на один уровень. 3. Освободите травосборник. 4. Отрегулируйте высоту рукоятки.

СПЕЦИФИКАЦИИ

После заключения договора достаточно сделать простой звонок по телефону круглосуточной службы поддержки, чтобы обсудить график обслуживания.

Заключение договора на послепродажное обслуживание не несет с собой никакого риска. При расторжении договора вам возвращается полная или частичная (пропорциональная) стоимость услуг по договору, в зависимости от того был ли договор расторгнут в течение срока действия гарантии или по ее истечении. Заключите договор на послепродажное обслуживание прямо сейчас!

Имеются некоторые ограничения и исключения. При возникновении вопросов по поводу цены или при необходимости ознакомления с дополнительной информацией позвоните по телефону 1-800-827-6655.

***Объем услуг в отношении некоторых деталей может отличаться в случае заключения договора на территории Канады. Для получения более подробной информации позвоните по телефону 1-800-361-6665.**

Услуги по установке оборудования, оказываемые специалистами компании Sears

Договориться об установке бытовых электроприборов, устройств открывания гаражных дверей, водонагревателей и прочей техники для жителей США или Канады можно позвонив по телефону 1-800-4469-4663.

- При возникновении любых вопросов связанных со сборкой, эксплуатацией, обслуживанием или хранением Вашего изделия обращайтесь в уполномоченный сервисный центр.

- Производитель техники Craftsman оставляет за собой право на внесение изменений или дополнений в инструкции, технические описания и комплектацию товара в одностороннем порядке без предварительного уведомления.